

# Ersatzteilpreisliste 2019

Nettopreise zzgl. MwSt.

gültig ab 01. April 2019

Ersatzteile und Zubehör für

- Heizkessel
- Regelungen
- Speicher

der Marke KÜNZEL



Brennerteile



Dichtungen

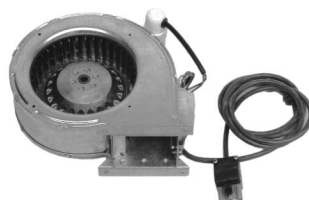

Gebläse



Hydraulikzubehör



weitere Ersatzteile



Regelungen und Fühler

# KÜNZEL

# Allgemeine Hinweise & Inhaltsverzeichnis

- Telefonische Bestellungen unter **04101-7000 - 0**.
- Alle Preisangaben sind unverbindlich, zzgl. gesetzl. Mehrwertsteuer
- Ersatzteillieferungen erfolgen ausschließlich per Nachnahme oder Vorkasse. Bestellungen unter 30,- € versenden wir auch auf Rechnung.
- Die Preise verstehen sich pro Bestellung innerhalb Deutschlands, ab Werk, zzgl. der Versandpauschale von:  
Paketversandpauschale netto 10,00 €  
Briefversandpauschale netto 5,00 €  
Nachnahmeversandpauschale netto 12,35 €
- Eine Transportversicherung ist im Nettopreis enthalten.
- Es gelten unsere Allgemeinen Geschäftsbedingungen.
- Das Kundendienst-Anforderungsformular finden Sie auf Seite 19 oder bekommen Sie auf [www.kuenzel.de](http://www.kuenzel.de)
- Sollten Sie Ihre alte Anleitung nicht mehr finden, rufen Sie uns gerne an. Wir senden Ihnen gegen eine Schutzgebühr von 5,00 € netto die entsprechende Anleitung zu, sofern wir diese noch vorliegen haben.
- **Bitte halten Sie folgende Angaben für die Bestellung bereit, um eine schnelle und korrekte Bearbeitung zu gewährleisten (siehe Angaben auf Typenschild):**

Typ: .....

Baujahr: .....

Geräte-Nr. ....

Regelung: .....

## Holzvergaser-Heizkessel HV, HV-S, BT

Gebälse, Regelungen für Heizungsanlage .....	3
Brennerteile .....	4
Dichtungen, Tür-Dämmplatten .....	6
Fühler, Schalter, elektr. Bauteile .....	7
Reinigungszubehör, sonstige Ersatzteile .....	7

## Öl-/Gas-Heizkessel RL, RK und Festbrennstoffkessel FO .....

## Festbrennstoffkessel FO, FK und Küchen-Heizzentrale T, TG .....

## Küchen-Heizzentrale T, TG .....

## Küchen-Heizzentrale T, TG und Heizungsherd PG, CT (City) .....

## Zubehör

für die Heizungsanlage .....	11
für den Pufferspeicher .....	12
Fühler .....	12

## Kamin-Holzvergaser HV-W und HV-H .....

## Kamin-Holzvergaser und Pellet-Kaminofen PK-W .....

## Pellet-Heizkessel PK .....

## Pellet-Heizkessel PL und PL-M .....

## Bestellformular .....

## Kundendienstauftrag .....

## Auftrag zur Emmissionsmessung .....

## Allgemeine Geschäftsbedingungen .....

## Gebläse

### Druckgebläse



**Druckluftgebläse 230 V, AC**  
mit Kabel und Stecker

HV 15, 17 ab Bj. Mitte 2000, HV 24 bis Bj. 09  
Art.-Nr. 485101 ..... **185,27 €**

HV 30, 35, 50 ab Bj. Mitte 2000, HV 40 ab Bj. 07  
Art.-Nr. 485102 ..... **216,32 €**

HV 24 ab Bj. 2009 (ab Serie 4057 bis 6999)  
HV 17 ab 07/14 (ab Serie 5002)  
Art.-Nr. 485097 ..... **195,62 €**

HV 30 ab Bj. 2007, HV24 ab SN 70...  
Art.-Nr. 485099 ..... **212,18 €**



**Druckluftgebläse 24 V, DC** mit Kabel  
BT 2030, BT 2050 (je 2 Stück verbaut)  
Art.-Nr. 485100 pro Stk. .... **195,62 €**

Bei Schaltfeldern vom Typ:

**Typ 821 S1** benötigt die Kabelverlängerung  
(Art.-Nr. 958007, 30,53 €) und den Adapter  
(Art.-Nr. 485098, 40,88 €).

**Typ 821 S2** benötigt den Adapter (Art.-Nr.  
485098, 40,88 €).

### Saugzuggebläse



**Saugzuggebläse komplett**  
(Motor, Gehäuse, Laufrad, Kondensator, Kabel)  
als Ersatz für alte Saugzuggebläse bis Bj. 05

HV-S 15 - 24  
Art.-Nr. 957117 ..... **460,58 €**

HV-S 35/50 ab Bj. 99, HV-S 30/40 ab Bj. 07  
Art.-Nr. 957118 ..... **491,63 €**



**Gebläse 230 V, AC,**  
**mit eingebauter Gebläseklappe,**  
**Baujahr von 1999 bis ca. Mitte 2000**

HV 15-24  
Art.-Nr. 958042 ..... **205,97 €**

HV 35-50  
Art.-Nr. 958043 ..... **237,02 €**



**Gebläse mit Flansch**

HV15-30 bis Bj. 98, HV-BT31 (1.6)  
Sekundärgebläse verbaut unten  
Art.-Nr. 485105 ..... **257,72 €**

HV40 bis Bj. 98, HV-C29, HV-BT31 (2.6)  
Primärgebläse verbaut oben  
Art.-Nr. 485107 ..... **309,47 €**

HV-C49, HV-BT51 (2.8), HV50 bis Mitte 1999  
Art.-Nr. 485106 ..... **361,22 €**

**Bei Gebläsen nach 2005 genügt es,**  
**nur die Motorbaugruppe zu tauschen!**



**Motorbaugruppe**  
(Motor, Laufrad, Kondensator, Kabel)

HV-S 15 - 24  
Art.-Nr. 957097 ..... **392,27 €**



**Motorbaugruppe**  
(Motor, Laufrad, Kondensator, Kabel)

HV-S 30 - 50  
Art.-Nr. 957098 ..... **412,97 €**

## Regelungen für die Heizungsanlage

### Theta-, Gamma- und WNH/WNP-Regelungen

#### Elektronik-Außensteuerung Theta



für **1 Heizkreis:**  
Theta Regelgerät 23B  
Art.-Nr. 120268 ..... **529,00 €**

für **2 Heizkreise:**  
Theta Regelgerät E233B  
Art.-Nr. 120269 ..... **599,00 €**

Theta Regelgerät E2233K  
Art.-Nr. 120271 ..... **999,00 €**

#### Kabelsatz für KSP

Theta  
Art.-Nr. 421190 ..... **68,31 €**

#### Elektronik-Außensteuerung Gamma



für **1 Heizkreis:**  
Gamma Regelgerät 23B  
Art.-Nr. 420260 ..... **533,00 €**

für **2 Heizkreise:**  
Gamma Regelgerät E233B  
Art.-Nr. 420261 ..... **627,00 €**

#### Kabelsatz für KSP

Gamma  
Art.-Nr. 421191 ..... **68,31 €**

#### Elektronik-Außensteuerung Delta



Delta Regelgerät 23B  
auch als Ersatzregelung für WNH/WNP-  
Regelung einsetzbar.  
Art.-Nr. 420259 ..... **574,43 €**

#### Kabelsatz für KSP

Delta  
Art.-Nr. 421192 ..... **68,31 €**



**Kesselschaltfeld KSP als Ersatz**  
**für KF-MC mit Theta**  
ACHTUNG: nur außen am Kessel montierbar!  
Art.-Nr. 120247 ..... **484,38 €**

Bei allen Bestellungen bitte immer die Gerätenummer, Typ und Baujahr angeben!  
Preise gelten ab Werk, zzgl. Versandpauschale und zzgl. MwSt.

# Holzvergaser-Heizkessel

## Brennerteile

ab Serien Nr. 30...: **HV / HV-S 15-40** ab Bj. 2006, **HV / HV-S 50** ab Bj. 2008, **BT 2030/50** ab Bj. 2009

**Brenner-Turboscheibe, Guss massiv**  
 HV/HV-S 15, 17, Ø 120 mm  
 Art.-Nr. 400100..... **67,28 €**  
 HV/HV-S 24, 30, BT 2030, Ø 160 mm  
 Art.-Nr. 338613..... **102,47 €**  
 HV/HV-S 35, 40, 50, BT 2050, Ø 195 mm  
 Art.-Nr. 338614..... **123,17 €**

**Abschlussring unten, Edelstahl**  
 HV/HV-S 15, 17  
 Art.-Nr. 257039..... **33,12 €**  
 HV/HV-S 24, BT 2030  
 Art.-Nr. 257040 ..... **36,23 €**  
 HV/HV-S 30  
 Art.-Nr. 257055 ..... **61,07 €**  
 HV/HV-S 35, 40, 50, BT 2050  
 Art.-Nr. 257041..... **61,07 €**

**Brenner-Ring mit Kragen (nur HV30)**  
 HV/HV-S 30  
 Art.-Nr. 338698..... **67,28 €**

**Brenner-Ring (oben)**  
 HV/HV-S 15, 17, Ø 240/100 mm  
 Art.-Nr. 435013..... **77,63 €**  
 HV/HV-S 24, BT 2030, Ø 240/140 mm  
 Art.-Nr. 435010 ..... **94,70 €**  
 HV/HV-S 30, 35, 40, 50, BT 2050, Ø 300/168 mm  
 Art.-Nr. 435012..... **133,52 €**

**Topfbrenner, hochtemperaturbeständiger  
 Edelstahl**  
 HV/HV-S 15, 17  
 Art.-Nr. 257190..... **71,42 €**  
 HV/HV-S 24, 30, BT 2030  
 Art.-Nr. 257188..... **81,77 €**  
 HV/HV-S 35, 40, 50, BT 2050 bis SN 69999  
 Art.-Nr. 257186..... **93,15 €**  
 HV/HV-S 40+50 ab SN 700...  
 Art.-Nr. 257086..... **87,98 €**

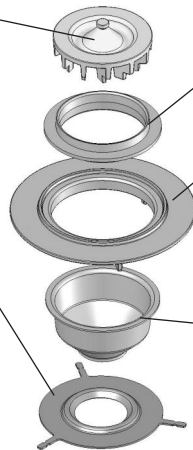

**HV/HV-S 15-40 bis Bj. 2005, HV/HV-S 50 bis Bj. 2008, BT 2030/50 bis Bj. 2008, HV-C 29/49, HV-BT 31/51 mit Brennerunterbau aus hochtemperaturbeständigem Edelstahl**

**Brenner-Turboscheibe**  
 HV/HV-S 15-25, BT 2030, HV-C 29, HV-BT 31  
 Art.-Nr. 338613..... **102,47 €**  
 HV/HV-S 30-50, BT 2050, HV-C 49, HV-BT 51  
 Art.-Nr. 338614..... **123,17 €**

**Brenner-Oberplatte aus Guss (je 2 Stk. verbaut)**  
 HV/HV-S 15, 17  
 Art.-Nr. 338620 (pro Stk.) ..... **30,02 €**  
 HV/HV-S20-25, BT2030, HV-C29, HV-BT31  
 Art.-Nr. 338645 (pro Stk.) ..... **40,37 €**  
 HV/HV-S30-50, BT2050, HV-C49, HV-BT51  
 Art.-Nr. 338627 (pro Stk.) ..... **50,72 €**

**Brennerunterbau komplett**  
 (Mittelblech, ggf. Abstandsblech,  
 Keramik-Dichtstreifen, 2 x Seitenauflage,  
 Abschlusswinkel)  
 HV/HV-S 15, 17  
 Art.-Nr. 957083 ..... **294,47 €**  
 HV/HV-S20-25, BT2030, HV-C29, HV-BT31  
 Art.-Nr. 957084 ..... **337,94 €**  
 HV/HV-S30-50, BT2050, HV-C49, HV-BT51  
 Art.-Nr. 957085 ..... **370,02 €**

**Brennereinsatz komplett**  
 (Brennerunterbau, Turboscheibe, Brennerober-  
 platten, Topfbrenner und Brenner-Ring)  
 HV/HV-S 15, 17  
 Art.-Nr. 957034..... **606,00 €**  
 HV/HV-S20-25, BT2030, HV-C29, HV-BT31  
 Art.-Nr. 957039..... **670,17 €**  
 HV/HV-S30-50, BT2050, HV-C49, HV-BT51  
 Art.-Nr. 957041..... **777,81 €**

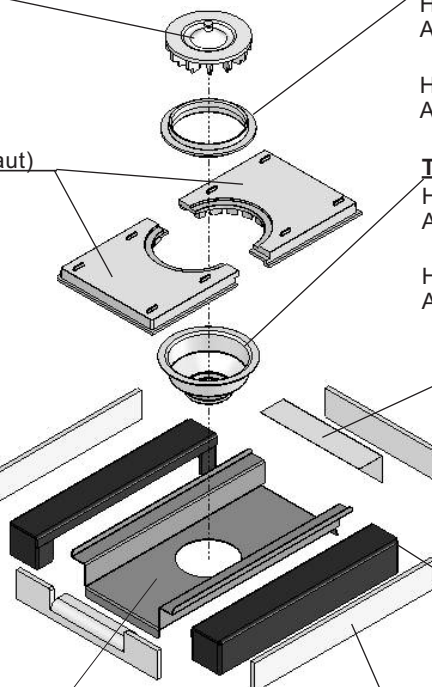

**Brenner-Ring, mit Kragen**  
 HV/HV-S 15-25, BT 2030, HV-C 29, HV-BT 31  
 Art.-Nr. 338698 ..... **67,28 €**

HV/HV-S 30-50, BT 2050, HV-C 49, HV-BT 51  
 Art.-Nr. 338699 ..... **90,05 €**

**Topfbrenner**  
 HV/HV-S 15-25, BT 2030, HV-C 29, HV-BT 31  
 Art.-Nr. 257188 ..... **81,77 €**  
 HV/HV-S 30-50, BT 2050, HV-C 31, HV-BT 51  
 Art.-Nr. 257186 ..... **93,15 €**

**Abschlusswinkel**  
 HV/HV-S 15-25, BT 2030,  
 HV-C 29, HV-BT 31  
 Art.-Nr. 257100..... **9,83 €**

HV/HV-S 30-50, BT 2050,  
 HV-C 49, HV-BT 51  
 Art.-Nr. 257111..... **10,87 €**

**Seitenauflage (je 2 Stk. verbaut)**  
 HV/HV-S 15, 17  
 Art.-Nr. 957120 (pro Stk.) ..... **81,77 €**

HV/HV-S20-25, BT2030,  
 HV-C29, HV-BT31  
 Art.-Nr. 957121 (pro Stk.) ..... **92,12 €**

HV/HV-S30-50, BT2050,  
 HV-C49, HV-BT51  
 Art.-Nr. 957122 (pro Stk.) ..... **102,47 €**

**Brenner-Mittelblech, Edelstahl**  
 HV(-S) 15/17  
 Art.-Nr. 257252 ..... **93,15 €**  
 HV(-S) 24, BT 2030  
 Art.-Nr. 257243..... **125,24 €**  
 HV(-S) 35/50, BT 2050  
 Art.-Nr. 257241 ..... **135,59 €**

**Brenner Abstandsblech**  
 für Brenner-Mittelblech bei HV (-S) 15/17  
 Art.-Nr. 257250..... **9,32 €**

**Keramik-Dichtstreifen**  
 HV/HV-S 15-50, BT 2030-50,  
 HV-C 29-31, HV-BT 31-51  
 Art.-Nr. 356003 (Satz=4 Stk.)..... **18,63 €**

Bei allen Bestellungen bitte immer die Gerätenummer, Typ und Baujahr angeben!  
 Preise gelten ab Werk, zzgl. Versandpauschale und zzgl. MwSt.

## Brennerteile

HV / HV-S 15-50, BT 2030/50, HV-C 29/49, HV-BT 31/51 bis Baujahr 2005

mit Brennerunterbau aus Keramik

### Brenner-Turboscheibe

HV/HV-S 15-25, BT 2030, HV-C29, HV-BT 31  
Art.-Nr. 338613.....**102,47 €**

HV/HV-S 30-50, BT 2050, HV-C49, HV-BT 51  
Art.-Nr. 338614.....**123,17 €**

### Brenner-Oberplatte aus Guss

HV/HV-S 15-17, je 2 Stk. verbaut  
Art.-Nr. 338620 (pro Stk.) .....**30,02 €**

HV/HV-S 24, BT 2030, je 2 Stk. verbaut  
Art.-Nr. 338645 (pro Stk.) .....**40,37 €**

HV 20, 25, HV-C 29, HV-BT 31, je 2 Stk. verbaut  
Art.-Nr. 338620 (pro Stk.) .....**30,02 €**

### und zusätzlich Anlieger

(nur HV20, 25, HV-C 29, HV-BT 31)  
Art.-Nr. 338622.....**25,86 €**

HV/HV-S 35, BT 2050, HV/HV-S 50 ab Bj. 99  
je 2 Stück verbaut  
Art.-Nr. 338627 (pro Stk.) .....**50,72 €**

HV 30, 40, HV-C49, HV-BT51, HV 50 bis Bj. 98  
hinten: Art.-Nr. 338625.....**32,09 €**  
vorn: Art.-Nr. 338627.....**50,72 €**

### Unterplatte f. Topfbrenner. Keramik

2-teilig, nicht mehr lieferbar,  
wird ersetzt durch:

**Brennerunterbau komplett** (siehe Seite 4)  
(Mittelblech, ggf. Abstandsblech, Keramik-Dicht-  
streifen, 2 x Seitenauflage, Abschlusswinkel)

HV/HV-S 15, 17  
Art.-Nr. 957083 .....**294,47 €**

HV/HV-S20-25, BT2030, HV-C29, HV-BT31  
Art.-Nr. 957084 .....**337,94 €**

HV/HV-S30-50, BT2050, HV-C49, HV-BT51  
Art.-Nr. 957085 .....**370,02 €**

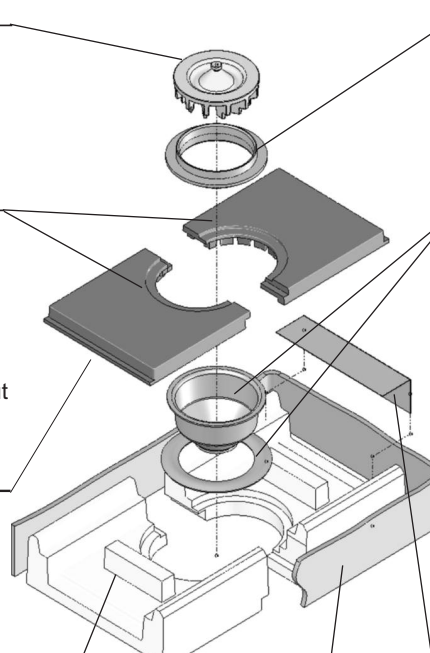

### Brenner-Ring, mit Kragen

HV/HV-S 15-25, BT2030, HV-C 29, HV-BT31  
Art.-Nr. 338698 .....**67,28 €**

HV/HV-S 30-50, BT2050, HV-C49, HV-BT51  
Art.-Nr. 338699 .....**90,05 €**

### Keramik-Topfbrenner 2-teilig (o. Abb.),

nicht mehr lieferbar, wird ersetzt durch:

### Topfbrenner, Edelstahl, 2-teilig\*

HV/HV-S15-25, BT2030, HV-C29, HV-BT 31  
Art.-Nr. 957070 .....**112,82 €**

bestehend aus  
Art.-Nr. 257187 (Ring).....**31,05 €**  
Art.-Nr. 257188 (Topf) .....**81,77 €**

HV/HV-S30-50, BT 2050, HV-C49, HV-BT51  
Art.-Nr. 957069 .....**129,38 €**

bestehend aus  
Art.-Nr. 257185 (Ring).....**36,23 €**  
Art.-Nr. 257186 (Topf) .....**93,15 €**

### \*HINWEIS:

Nur für Unterplatten aus Keramik bis Bau-  
jahr 2005.  
Nach der Umrüstung auf den Stahlunterbau  
kann der Topf weiterverwendet werden, der  
Ring entfällt.

### Keramik-Dichtstreifen

HV/HV-S 15-50, BT 2030-50,  
HV-C 29-31, HV-BT 31-51  
1 Satz = 4 Stück  
Art.-Nr. 356003 (Satz) .....**18,63 €**

### Abschlusswinkel für Brennerunterbau aus

hochtemp.-best. Edelstahl oder Keramik  
HV/HV-S 15-25, BT 2030, HV-C29, HV-BT31  
Art.-Nr. 257100 .....**9,83 €**

HV/HV-S 30-50, BT 2050, HV-C49, HV-BT51  
Art.-Nr. 257111 .....**10,87 €**

### Reduktionsbleche

HV-C29, HV-BT 31  
(1 Satz = 4 Stk.)  
Art.-Nr. 957031 .....**122,13 €**

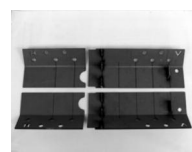

HVC-49, HV-BT 51  
(1 Satz = 4 Stk.)  
Art.-Nr. 957035 .....**132,48 €**

## Alle HV/HV-S, BT, HV-C, HV-BT



**Brennkammerschale, Edelstahl**  
HV/HV-S 15, 17 (B 324 mm x T 370 mm)  
Art.-Nr. 957003 .....**129,38 €**

HV/HV-S 24, BT2030, HV20-25, HV-C29,  
HV-BT31 (B 324 mm x T 520 mm)  
Art.-Nr. 957002.....**143,87 €**

HV/HV-S 30, 35, 40, 50, BT2050, HV-C49,  
HV-BT51 (B 400 mm x T 550 mm)  
Art.-Nr. 957004 .....**191,48 €**

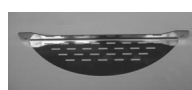

**Rückhaltesieb für Brennkammerschale,  
Edelstahl**  
HV/HV-S 15 - 25, BT2030, HV-C29, HV-BT31  
(Brennkammersch. Nr. 957002 u. 957003)

Art.-Nr. 257020 .....**16,56 €**

HV/HV-S 30-40, 50, BT2050, HV-C49,  
HV-BT51 (Brennkammerschale Nr. 957004)  
Art.-Nr. 257021 .....**21,74 €**

Bei allen Bestellungen bitte immer die Gerätenummer, Typ und Baujahr angeben!  
Preise gelten ab Werk, zzgl. Versandpauschale und zzgl. MwSt.

## Türdichtungen, Dichtschnur, Dämmplatten

(bitte geben Sie die Länge an)



**Türdichtung Fülltür** (Silikon), 20x20 mm  
 HV/HV-S 15-25 ..... 1,15 m  
 HV/HV-S 30-40 (ab Bj. 99) ..... 1,25 m  
 BT 2030, HV-C 29, HV-BT 31 .. 1,25 m  
 HV 30,40 (bis Bj. 98) ..... 1,35 m  
 HV/HV-S 50, BT 2050 ..... 1,55 m  
 HV-C 49, HV-BT 51 ..... 1,55 m  
 Art.-Nr. 400020 (pro Meter) ..... **16,56 €**



**Türdichtung Aschtür** (Glasfaser)  
 HV(S) 15-25 ..... 1,00 m  
 BT 2030 ..... 1,00 m  
 HV-C 29, HV-BT 31 ..... 1,00 m  
 Art.-Nr. 410019 (po Stück) ..... **15,53 €**  
 HV(S) 30-50, BT 2050 ..... 1,25 m  
 HV(S) 30,40 (bis Bj.98) ..... 1,25 m  
 HV-C 49, HV-BT 51 ..... 1,25 m  
 Art.-Nr. 412519 (pro Stück) ..... **19,41 €**



**Dichtung für Luftkanaltür** (Kessel bis Bj. 98)  
 HV-C 29 ..... 1,90 m  
 HV-BT 31 ..... 1,90 m  
 HV-C 49 ..... 2,30 m  
 HV-BT 51 ..... 2,30 m  
 Art.-Nr. 458601 (pro Meter) ..... **13,46 €**

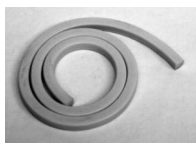

**Dichtschnur für Luftkastentür** (Silikon)  
 13x13 mm (ab Serien-Nr. 30....)  
 HV(S) 15-24 ab Bj. 06 ..... 1,40 m  
 Art.-Nr. 414022 (pro Stück) ..... **12,42 €**  
 HV(S) 30-40 ab Bj. 06 ..... 1,60 m  
 Art.-Nr. 416022 (pro Stück) ..... **13,97 €**



**Keramik Dichtstreifen für Brennerunterbau Edelstahl**  
 bis Bj. 2005  
 HV/HV-S 15-50, BT 2030-50,  
 HV-C 29-31, HV-BT 31-51  
 Art.-Nr. 356003 (1Satz = 4 Stück) ..... **18,63 €**



**Flammenschutzplatte für Fülltür**  
 komplett mit Isolierung  
 HV/HV-S 15 - 25  
 Art.-Nr. 956083 ..... **87,98 €**  
 HV /HV- S 30-40, HV-C 49  
 Art.-Nr. 956084 ..... **93,15 €**



**Wärmedämmplatte für Aschtür**  
 inkl. Befestigungsmaterial  
 HV/HV-S 15-25 bis Bj. 05  
 Art.-Nr. 458856 ..... **39,33 €**

HV/HV-S 35 bis Bj. 05,  
 HV 30-50 bis Bj. 98, HV-C 49, HV-BT 51  
 Art.-Nr. 458860 ..... **41,40 €**

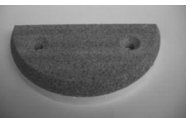

**Wärmedämmplatte für Aschtür**  
 inkl. Befestigungsmaterial, bis Serie 69999  
 HV/HV-S 15-24 ab Bj. 06  
 Art.-Nr. 458620 ..... **40,37 €**

HV/HV-S 30-40 ab Bj. 06 bis SN 69999  
 Art.-Nr. 458621 ..... **43,47 €**

HV/HV-S 30-40 ab Bj. 17 ab SN 70000...  
 Art.-Nr. 458629 ..... **79,70 €**



**Dichtung für Gebläsekasten**  
 HV 15-24 ab Bj.99 bis ca. 2006  
 380 x 205 mm, (1 Satz = 2 Stück)  
 Art.-Nr. 410865300 ..... **19,67 €**



HV 30-40 ab Bj. 99  
 445 x 205 mm, (1 Satz = 2 Stück)  
 Art.-Nr. 410864300 ..... **21,74 €**



BT 2030 ab Bj. 99, BT 2050, HV 50 Bj. 99 - 08  
 500 x 245 mm, (1 Satz = 2 Stück)  
 Art.-Nr. 410863300 ..... **31,05 €**



BT 2050, HV 50 ab Bj. 08 (ab Serie 4007)  
 550 x 245 mm, (1 Satz = 2 Stück)  
 Art.-Nr. 410866300 ..... **36,23 €**



**Dichtung für Luftkasten**  
 BT 2030 ab Bj. 2009  
 460 x 200 mm (1 Satz = 2 Stück)  
 Art.-Nr. 410867300 ..... **25,88 €**



**Dichtung für Rauchsammler**  
 HV-S 15-50  
 365 x 140 mm (1 Satz = 3 Stück)  
 Art.-Nr. 420963300 ..... **25,88 €**

HV 15-50 bis Bj. 98  
 HV-C 29/49, HV-BT 31/51  
 280 x 140 mm, (1 Satz = 3 Stück)  
 Art.-Nr. 420697300 ..... **18,63 €**



**Dichtung für Luftkanaldeckel**  
 HV 15 bis 50 bis Bj. 98  
 HV-C 29/49, HV-BT 31/51  
 180 x 75 mm, (1 Satz = 3 Stück)  
 Art.-Nr. 420696300 ..... **22,77 €**

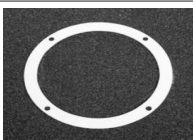

**Dichtung für Rauchstutzen**  
 HV-S 15-50 bis Baujahr 1998 und ab SN 70...  
 HV-C 29/49, HV-BT 31/51  
 210 x 172 mm Ø, (1 Satz = 3 Stück)  
 Art.-Nr. 430684300 ..... **12,42 €**

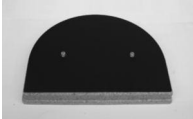

**Flammenschutzplatte für Fülltür**  
 komplett mit Isolierung und Trägerplatte  
 BT 2030, HV-BT 31, HV-C 29  
 Art.-Nr. 956085 ..... **195,62€**  
 HV /HV- S 50 + BT 2050, HV-BT 51  
 Art.-Nr. 956086 ..... **205,97 €**

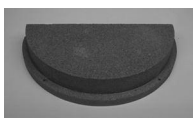

**Wärmedämmplatte für Aschtür**  
 inkl. Befestigungsmaterial  
 BT 2030  
 Art.-Nr. 458871 ..... **50,72 €**

BT 2050 ab Bj. 99 und  
 HV/HV-S 50 bis SN 69999  
 Art.-Nr. 458873 ..... **60,03 €**

HV/HV-S 50 ab SN 70...  
 Art.-Nr. 458630 ..... **96,26 €**

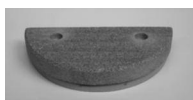

**Wärmedämmplatte für Aschtür**  
 inkl. Befestigungsmaterial  
 HV-C 29, HV-BT 31  
 Art.-Nr. 458866 ..... **64,17 €**

Bei allen Bestellungen bitte immer die Gerätenummer, Typ und Baujahr angeben!  
 Preise gelten ab Werk, zzgl. Versandpauschale und zzgl. MwSt.

## Fühler, Schalter, elektrische Bauteile, Reinigung



**Abgasfühler**  
alle HV/HV-S,  
BT 2030/50, HV-BT 31/51  
Art.-Nr. 413203 ..... **39,33 €**



**Lambda-Sonde**  
HV-BT 31 + 51, BT2030/50  
Art.-Nr. 413206 ..... **261,86 €**

o. Abb.

**Lambda-Sonden Befestigungs- & Dichtungssatz kpl. BT**  
Art.-Nr. 957150 ..... **24,84 €**



**Zünderspirale**  
BT 2030/50,  
HV/HV-S 15 - 50 mit Zünder (ab Bj. 07)  
Art.-Nr. 958009 ..... **50,72 €**



**Türkontaktschalter, 2-polig**  
HV/HV-S bis Bj. 08, BT bis Bj. 08, HV-C,  
HV-BT(Schaltfeld 921 mind. S2, ab ca. 08/95)  
Art.-Nr. 421111 ..... **10,35 €**  
(Farbe kann abweichen)



**Kesselfühler**  
für Mikroprozessor- und Elektronik- Schaltfeld  
gelb, 1,2 m  
Art.-Nr. 420215 ..... **35,19 €**



**Pufferfühler**  
für Mikroprozessor- und Elektronik- Schaltfeld  
**oben**, rot, 6,0 m  
Art.-Nr. 420220 ..... **32,09 €**  
**unten**, blau, 6,0 m  
Art.-Nr. 420212 ..... **32,09 €**



**Türkontaktschalter, 2-polig**  
HV/HV-S, BT (ab Juni 2009)  
Art.-Nr. 421140 ..... **19,67 €**



**Türkontaktschalter, schwarz, 3-polig**  
nur für Schaltfeld 921 S1(bis ca. 08/95)  
Art.-Nr. 421112 ..... **17,60 €**

### Schaltfelder finden Sie in unserer Geräte-Preisliste!!!



**Notfallbox** bei Ausfall des Schaltfeldes  
212, 214, 411, 412, 414, 911 T, 811, 812, 814  
und 614  
Art.-Nr. 958099 ..... **235,00 €**

für Schaltfeld 921 bitte zusätzlich bestellen:  
Art.-Nr. 958100 ..... **30,00 €**



**Notfallbox**  
für Biturbo-Kessel mit 821 S1/S2 und 621  
Schaltfeld  
Art.-Nr. 958098 ..... **500,00 €**

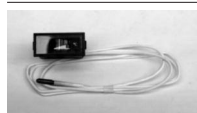

**Thermometer**  
für Standard-Schaltfeld  
Art.-Nr. 412001 ..... **25,88 €**



**Thermostat**  
für Standard-Schaltfeld  
Art.-Nr. 482090 ..... **46,58 €**

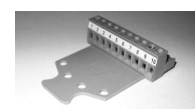

**Sensorstecker** (8 bzw. 10 polig)  
zum Anschluss der Fühler an das Schaltfeld  
Abb. ähnlich  
Art.-Nr. 420230 ..... **19,67 €**



**Relais-Aufsatz**  
für Standard-Schaltfeld  
Art.-Nr. 410673 ..... **27,95 €**



**Hauptschalter (grün)**  
für Standard-Schaltfeld  
Art.-Nr. 480002 ..... **7,25 €**



**Geräteleuchte (grün)**  
für Standard-Schaltfeld  
Art.-Nr. 482022 ..... **7,25 €**



**Starttaster**  
für Standard-Schaltfeld  
Art.-Nr. 482007 ..... **7,25 €**

**Reinigungsbürste**  
HV (-S) 15-30, 1000 mm  
Art.-Nr. 480800 ..... **13,46 €**



HV (-S)15-50, BT 2030/50 (flach), 1200 mm  
Art.-Nr. 480797 ..... **15,53 €**

**Stahldraht-Kesselbürste**  
HV (-S)15-50, BT 2030/50, 1200 mm  
Art.Nr. 480798 ..... **19,67 €**

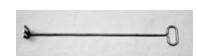

**Reinigungsharke**  
Art.-Nr. 458848 ..... **15,53 €**



**Schürspieß**  
**650 mm**, für HV/HV-S 15-17, F0, PG  
Art.-Nr. 438606 ..... **13,46 €**  
**950 mm**, für HV/HV-S 20-50, BT  
Art.-Nr. 438607 ..... **18,63 €**



**Zugbegrenzerklappe kompl.**  
(nur bis SN:6999...)  
Art.-Nr. 957038 ..... **60,50 €**



**Griff komplett**  
Art.-Nr. 956043 ..... **50,72 €**



**Befestigungssatz für Füll- oder Aschtür**  
Bj. 98-07: HV(S)15, 17, 24, 35  
bis Bj. 98: HV15-50, HV-BT31/51, HV-C29/49  
Art.-Nr. 956058 ..... **13,46 €**

Abb. ähnlich

Bj. 98-07: HV/HV-S 30, 40, 50, BT 2030/50  
Art.-Nr. 956059 ..... **17,60 €**

Bei allen Bestellungen bitte immer die Gerätenummer, Typ und Baujahr angeben!  
Preise gelten ab Werk, zzgl. Versandpauschale und zzgl. MwSt.







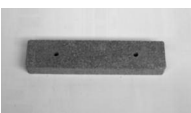

# Öl-/Gaskessel / Festbrennstoffkessel

## LowNOx-Heizkessel RL 20-35, RL 25U, RL 35U, RK 20 - 27

	<b>Wärmedämmplatte für Kesseltür</b> D=275 x 40 mm Art.-Nr. 410721 ..... <b>46,58 €</b>
	<b>Reinigungsbürste</b> 600 mm lang Art.-Nr. 480795 ..... <b>11,39 €</b>
	<b>Turbolator</b> RL 20 = <b>4 Stück</b> RL 27, RL 35, RL 25 U, RL 35 U = <b>7 Stück</b> Art.-Nr. 410800 (pro Stk.) ..... <b>7,76 €</b>
	<b>Thermometer für KF-MC Schaltfeld</b> Art.-Nr. 412001 ..... <b>25,88 €</b>
	<b>Hauptschalter (grün)</b> für RL Baujahr 2007 (ab Ser.-Nr. 3056) Art.-Nr. 480002 ..... <b>7,25 €</b>
	<b>Drehknopf</b> 2-teilig Art.-Nr. 482096 ..... <b>12,42 €</b>
	<b>Pumpenthermostat</b> für RL ab Baujahr 2007 (ab Ser.-Nr. 3056) Art.-Nr. 482090 ..... <b>46,58 €</b>

	<b>Thermometer</b> für RL ab Baujahr 2007 (ab Ser.-Nr. 3056) Art.-Nr. 422007 ..... <b>19,15 €</b>
	<b>Dichtschnur für Kesseltür</b> 1 Stück = 1 m Art.-Nr. 400001 ..... <b>13,46 €</b>
	<b>Rezirkulationseinsatz für RL (nicht RK!)</b> Art.-Nr. 927007 ..... <b>232,88 €</b>
	<b>Dichtung für Nachheizregister</b> Art.-Nr. 410780 ..... <b>12,42 €</b>
	<b>Isolierstein für Nachheizregister</b> Art.-Nr. 410779..... <b>13,46€</b>
	<b>Für LowNOx-Heizkessel RL</b> Kesselkörper inkl. Verkleidung ohne Sockel und ohne Brenner als Reparatursatz Maße 620 x 640 x 890 RL 20 Art.-Nr. 120020 ..... <b>2.600,00 €</b> RL 27 Art.-Nr. 120027 ..... <b>2.700,00 €</b> RL 35 Art.-Nr. 120035 ..... <b>2.950,00 €</b>

## Festbrennstoffkessel FO 12

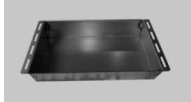
	<b>Vierkant-Liegerost</b> 260 x 360 mm Art.-Nr. 435015 ..... <b>87,98 €</b>		<b>Isolierplatte für Aschtür</b> 350 x 78 x 40 mm Art.-Nr. 458608 ..... <b>22,77 €</b>
	<b>Leitblech hinten</b> Art.-Nr. 257014 ..... <b>30,02 €</b>		<b>Thermometer</b> Art.-Nr. 422007 ..... <b>19,15 €</b>
	<b>Leitblech vorne</b> Art.-Nr. 257013 ..... <b>19,67 €</b>		<b>Türdichtung Aschtür (Glasfaser)</b> bitte Länge angeben! FO 12 ..... = 1,20 m Art.-Nr. 400019 (pro Meter)..... <b>15,53 €</b>
	<b>Halteblech für Fülltür-Isolierplatte</b> Art.-Nr. 256054 ..... <b>9,32 €</b>		<b>Reinigungsbürste</b> 600 mm lang Art.-Nr. 480795 ..... <b>11,39 €</b>
	<b>Isolierplatte für Fülltür</b> 330 x 160 x 25 mm Art.-Nr. 438428 ..... <b>19,67 €</b>		<b>Aschekasten FO12</b> Art.-Nr. 257161 ..... <b>29,50 €</b>







Bei allen Bestellungen bitte immer die Gerätenummer, Typ und Baujahr angeben!  
Preise gelten ab Werk, zzgl. Versandpauschale und zzgl. MwSt.



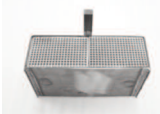



## Festbrennstoffkessel FO 15

	<b>Vierkant-Liegerost</b> 260 x 360 mm Art.-Nr. 435015 ..... <b>87,98 €</b>		<b>Isolierplatte für Fülltür</b> FO 15 ab Bj. 98, 346 x 192 x 40 mm Art.-Nr. 458610 ..... <b>24,84 €</b>
	<b>Vorstellrost komplett, feuerfest</b> Art.-Nr. 957052 ..... <b>64,17 €</b>		<b>Pumpenthermostat</b> FO15 ab Bj. 04, ab Ser.-Nr. 2753 Art.-Nr. 482090 ..... <b>46,58 €</b>
	<b>Steg für Vorstellrost</b> Art.-Nr. 255237 ..... <b>30,02 €</b>		<b>Thermometer</b> Art.-Nr. 422007 ..... <b>19,15 €</b>
	<b>Sekundärluft-Eintrittsblech, feuerfest</b> Art.-Nr. 957060 ..... <b>77,63 €</b>		<b>Türdichtung (Glasfaser)</b> bitte bei der Bestellung die Länge angeben! Fülltür ..... = 1,35 m Aschtür ..... = 1,40 m Art.-Nr. 400019 (pro Meter) ..... <b>15,53 €</b>
	<b>Schamotte-Platte</b> (je 2 Stk. verbaut) 180 x 180 x 20 mm Art.-Nr. 438429 (pro Stk.) ..... <b>16,56 €</b>		<b>Reinigungsbürste</b> 600 mm lang Art.-Nr. 480795 ..... <b>11,39 €</b>
	<b>Flammenschutzplatte für Fülltür</b> FO 15 ab Bj. 98 Art.-Nr. 256163 ..... <b>15,53 €</b>		<b>Aschekasten FO15</b> Breite <b>300 mm</b> (1. Serie) Art.-Nr. 267008 ..... <b>34,16 €</b> Breite <b>360 mm</b> Art.-Nr. 257191 ..... <b>38,30 €</b>
	<b>Isolierplatte für Aschtür</b> 350 x 78 x 40 mm Art.-Nr. 458608 ..... <b>22,77 €</b>		<b>Griff komplett</b> Art.-Nr. 956043 ..... <b>50,72 €</b>
	<b>Drehknopf</b> 2-teilig Art.-Nr. 482096 ..... <b>12,42 €</b>		

## Festbrennstoffkessel FK 15



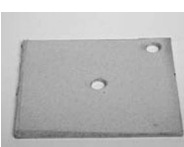
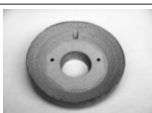





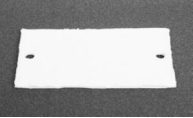
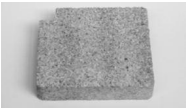

	<b>Katalysator komplett mit Einsatz für FK 15</b> Art.-Nr. 338658 ..... <b>724,50 €</b>		<b>Reinigungsset 5-teilig für FK15</b> besteht aus: Kratzer, Haken, Schaufel, Bürste, Wandhalter Art.-Nr. 480799 ..... <b>61,07 €</b>
	<b>Feuerungsregler</b> Art.-Nr. 150244 ..... <b>71,42 €</b>		<b>Vorstellrost aus Guss</b> Art.-Nr. 435017 ..... <b>41,40 €</b>
	<b>Türdichtung FK 15</b> Art.-Nr. 400028 (pro Meter) ..... <b>15,53 €</b> Fülltür ..... 1,45 m Aschtür ..... 1,20 m		<b>Liegerost aus Guss</b> (Achtung, 4 Stk. verbaut) Art.-Nr. 435018 (pro Stück) ..... <b>36,23 €</b>
			<b>Aschekasten</b> Art.-Nr. 435020 ..... <b>38,30 €</b>

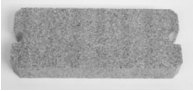

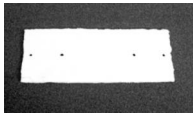

## Küchen-Heizzentrale (Heiztruhe) T 20 - 40 und TG 20 - 40

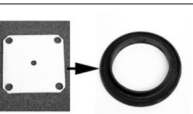
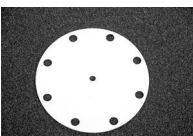
	<b>Dichtschnur für Kesseltür</b> bitte Länge angeben! T/TG 20 ..... 1,20 m Art.-Nr. 386501 (pro Meter) ..... <b>18,63 €</b>		<b>Isoliermatte für Kesseltür</b> T/TG 20 (ab 3/99) Art.-Nr. 450019 ..... <b>10,35 €</b>
	<b>Dichtung für Nachheizregister</b> weitere siehe nächste Seite links oben) T/TG 20 (bis 3/98) Art.-Nr. 420677 ..... <b>6,21 €</b>		<b>Wärmedämmplatte für Kesseltür</b> T/TG 20 (Brennerloch mittig, ab 3/99) Art.-Nr. 410757 ..... <b>87,98 €</b>
			<b>Dichtung für Reinigungsöffnung</b> T/TG 30/40 Art.-Nr. 410726 ..... <b>8,28 €</b>

Bei allen Bestellungen bitte immer die Gerätenummer, Typ und Baujahr angeben!  
Preise gelten ab Werk, zzgl. Versandpauschale und zzgl. MwSt..

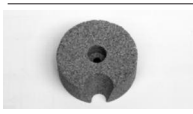
# Küchen-Heizzentrale (Heiztruhe) T 20-40 und TG 20-40

	<b>Dichtung für Nachheizregister</b> T/TG 20 (ab Bj. 09/04) 295x130x13mm Art.-Nr. 410749..... <b>9,32 €</b>
	T/TG 20 (Bj. 03/98 bis 09/04) 280x135x13mm Art.-Nr. 410769..... <b>9,32 €</b>
	<b>Wärmedämmplatte für Nachheizregister</b> T/TG 20 (bis 3/98) Art.-Nr. 410727..... <b>13,97 €</b>
	T/TG 20 (3/98 bis 8/04) Art.-Nr. 410768..... <b>17,39 €</b>
	T/TG 20 (ab 09/04) Art.-Nr. 410758..... <b>15,53 €</b>
	T/TG 30/40 Art.-Nr. 410789..... <b>15,53 €</b>
	<b>Isolierung für Nachheizregister</b> T/TG 30/40 Art.-Nr. 410766..... <b>11,39 €</b>
	<b>Sicherheitstemperatur-Begrenzer</b> T/TG 20-40 Art.-Nr. 482101..... <b>31,05 €</b>
	<b>Thermometer</b> T/TG 20-40 Art.-Nr. 422007..... <b>19,15 €</b>
	<b>Thermostat</b> T/TG 20-40 Art.-Nr. 482090 ..... <b>46,58 €</b>
	<b>Ausdehnungsgefäß</b> T/TG 20, 12 Liter Art.-Nr. 410782 ..... <b>67,28 €</b> T/TG 30/40, 25 Liter Art.-Nr. 410781 ..... <b>81,77 €</b>
	<b>Flanschdeckel emailiert und Dichtung für Boilerflansch</b> Bitte fragen Sie diesen Artikel bei uns an.
	<b>8-Loch-Dichtung für Boilerflansch</b> TG 20-40 174X10 mm, Lochkreis 150 mm Art.-Nr. 415022 ..... <b>18,30 €</b>
	<b>Stellmotor für Pumpenmischerblock</b> T/TG 20- 40, Bj. ab ca. 10/93 Bauabhängig bitte mit oder ohne Deckel bestellen Art.-Nr. 418402 ..... <b>201,83 €</b>
	<b>Kupfer-Durchlauferhitzer</b> Art.-Nr. 110202..... <b>549,59 €</b>

	<b>Reinigungsbürste</b> 600 mm lang Art.-Nr. 480795..... <b>11,39 €</b>
	<b>Wärmedämmplatte für Reinigungsöffnung</b> T/TG 30/40 Art.-Nr. 410729..... <b>12,42 €</b>
	<b>Isolierung für Reinigungsöffnung</b> T/TG 30/40 Art.-Nr. 410767..... <b>10,35 €</b>
	<b>Geräteschalter Heizung (grün)</b> T/TG 20-40 Art.-Nr. 482001..... <b>7,25 €</b>
	<b>Start-Taster</b> T/TG 20-40 Art.-Nr. 482007..... <b>7,25 €</b>
	<b>Geräteleuchte (rot)</b> T/TG 20-40 Art.-Nr. 482025..... <b>7,25 €</b>
	<b>Hauptschalter (grün)</b> T/TG 20-40 Art.-Nr. 480002..... <b>7,25 €</b>
	<b>Turbolatoren</b> T/TG 20 bis Bj. 09/04 ( <b>11 Stück</b> ) Art.-Nr. 410786 (pro Stück) ..... <b>5,70 €</b> T/TG 20 ab Bj. 10/04 ( <b>14 Stück</b> ) Art.-Nr. 410786 (pro Stück) ..... <b>5,70 €</b> T/TG 30 ( <b>6 Stück</b> ) Art.-Nr. 410800 (pro Stück) ..... <b>7,76 €</b> T/TG 40 ( <b>13 Stück</b> ) Art.-Nr. 410800 (pro Stück) ..... <b>7,76 €</b>
	<b>Pumpenmischerblock mit Umbausatz</b> Achtung!!! Ist ihr alter Block rosa/orange, müssen Sie diesen Artikel bestellen: T/TG 20-40 Art.-Nr. 915041 ..... <b>495,77 €</b>
	<b>Pumpenmischerblock</b> Achtung!!! Ist ihr alter Block grau, müssen Sie diesen Artikel bestellen: Art.-Nr. 480600..... <b>464,72 €</b>
	<b>Energieeffizienz-Pumpe</b> T/TG 20-40 Art.-Nr. 480860 ..... <b>257,72 €</b>
	<b>Dichtung für Pumpenmischerblock</b> T/TG 20-40, Bj. bis 09/93 Art.-Nr. 480691 ..... <b>6,21 €</b>
	T/TG 20-40, Bj. ab 09/93 Art.-Nr. 480690 ..... <b>6,21 €</b>
	<b>Brennkammereinsätze aus Edelstahl</b> sowie ggf. <b>weitere Ersatzteile</b> für die Küchen-Heizzentrale bitte anfragen!

Bei allen Bestellungen bitte immer die Gerätenummer, Typ und Baujahr angeben!  
 Preise gelten ab Werk, zzgl. Versandpauschale und zzgl. MwSt..

# Küchen-Heizzentrale / Heizungsherd / Zubehör

**T-E, TG-E Kesselkörper** Inkl. Verkleidung ohne Brenner als Komplett Reparatursatz

kW	Maße mm (B xT xH)	Typ	Art.-Nr.	EURO	Brenner	Art.-Nr.	EURO
14 - 20	500 x 600 x 850	T 20 E	110147	<b>4.600,00</b>	Electro-Oil	110225	<b>995,00</b>
21 - 30	750 x 600 x 850	T 30 E	110148	<b>5.050,00</b>	Electro-Oil	110229	<b>995,00</b>
31 - 40	750 x 600 x 850	T 40 E	110148 + 110274	<b>5.050,00 + 60,00</b>	Electro-Oil	110231	<b>995,00</b>
14 - 20	850 x 600 x 850	TG 20 E	110157	<b>5.950,00</b>	Electro-Oil	110225	<b>995,00</b>
21 - 30	1100 x 600 x 850	TG 30 E	110158	<b>6.400,00</b>	Electro-Oil	110229	<b>995,00</b>
31 - 40	1100 x 600 x 850	TG 40 E	110158 + 110274	<b>6.400,00 + 60,00</b>	Electro-Oil	110231	<b>995,00</b>

## Heizungsherd PG 15-35 und CT (City)



**Rost, rund**, bis Bj. 6/2003

P/PG 15, 18 (290 mm Ø)  
Art.-Nr. 267036 ..... **184,23 €**

P/PG 16, 21 (315 mm Ø)  
Art.-Nr. 267037 ..... **200,79 €**

P/PG 24, 25 + 30 (345 mm Ø)  
Art.-Nr. 267038 ..... **232,88 €**

P/PG 35, City Herd CT 30 ab Bj. 75  
(378 mm Ø)  
Art.-Nr. 267039 ..... **253,58 €**



**Rost, eckig**, ab Bj. 2003

PG 15 (230 x 335 mm)  
Art.-Nr. 338655 ..... **129,38 €**

PG 20 ab Bj. 2010  
PG 25 (340 x 335 mm)  
Art.-Nr. 338656 ..... **150,08 €**

**Befestigungssatz für Rost (rund + eckig)**  
Art.-Nr. 967005 ..... **3,11 €**



**Katalysator (2 Stk. verbaut)**  
für PG 20 ab Bj. 2010  
Art.-Nr. 338657 (pro Stk.) ..... **164,57 €**



**Reinigungsbürste**  
600 mm lang  
Art.-Nr. 480795 ..... **11,39 €**



**Aschekasten**

**P/PG 16, 24, 30** Breite 300 mm (bis Bj. 06/03)  
Art.-Nr. 267008 ..... **34,16 €**

**PG 15** Breite 300 mm (ab Bj. 06/03)  
Art.-Nr. 267048 ..... **30,02 €**

**PG 25** (ab Bj. 06/03), **PG 20** (ab Bj. 2010)  
Art.-Nr. 267052 ..... **36,23 €**



**Pumpenthermostat**  
PG 15-25 (ab ca. 06/03)

Art.-Nr. 482090 ..... **46,58 €**



**Verbrennungs-Regler**  
Bj. 1986-2003, PG 16, 24, 30

Art.-Nr. 460013 ..... **77,63 €**



**Verbrennungsregler RA**  
PG 15-25 (ab ca. Bj. 06/03)

Art.-Nr. 460012 ..... **40,37 €**



**Thermometer**

PG 15 - 25  
Art.-Nr. 422007 ..... **19,15 €**



PG 16, 24, 30 (bis ca. 06/03)  
Art.-Nr. 412001 ..... **25,88 €**

## Zubehör für die Heizungsanlage

### Heizungsmischer



**3-Wege-Heizungsmischer**  
identisch mit Umschaltventil

Art.-Nr. 480011 ..... **59,00 €**



**Stellmotor AC 230, Nr. 6056**  
für 3- und 4-Wege-Heizungsmischer

Art.-Nr. 480772 ..... **138,00 €**

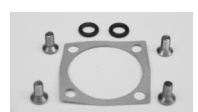

**Dichtungssatz für 3- und 4-Wege-Mischer**

bis Einbaudatum 12/17  
Art.-Nr. 410710 ..... **7,76 €**

o. Abb.

ab Einbaudatum 01/18  
Art.-Nr. 410790 ..... **8,80 €**

### Thermomix



**RLA Thermomix-Ventil S3 1 1/2"**  
Thermisches Rücklaufventil  
mit Rückschlagklappe für HV, BT und PK  
inklusive Isolierschalen und allseitigen Ab-  
sperrhähnen. Einbaulänge 295 mm

Art.-Nr. 150233 ..... **296,00 €**

o. Abb.

**Dichtungssatz S2** (o. Abb.)  
Art.-Nr. 150218300 ..... **8,28 €**



**Ersatzpatrone 63°C** für Thermomixventil S2  
Art.-Nr. 422003 ..... **25,88 €**

**Ersatzpatrone 66°C** für Thermomixventil S3  
Art.-Nr. 422013 ..... **25,88 €**



**Federschiebeeinsatz** für Thermomixventil S2  
Art.-Nr. 422002 ..... **71,42 €**

Bei allen Bestellungen bitte immer die Gerätenummer, Typ und Baujahr angeben!  
Preise gelten ab Werk, zzgl. Versandpauschale und zzgl. MwSt.

## Zubehör für Pufferspeicher

### Dichtungen

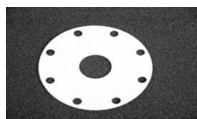

**Dichtungsring für Blindflansch**  
für PSB, PSS, HSR (Bj. 1999-2001)

Art.-Nr. 420727 .....17,60 €



**Dichtung f. emaillierten Flanschdeckel**  
für PSB, PSS, ATB(R)

Art.-Nr. 410003 .....18,63 €

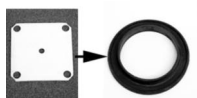

**Dichtung f. schwarzen Flanschdeckel**  
für PSB, PSS, ATB/S-R 500/750  
(vorher eckig, jetzt rund)  
emaillierter Flanschdeckel erforderlich!

Art.-Nr. 410003 .....18,63 €

### Anoden



**Kettenanode, 3/4", für niedrige Decken**  
für PSB, PSS, ATB, ATBR, ATBS  
allg. passend für alle 3/4"

Art.-Nr. 415008 .....50,72 €

**Weitere Anoden bitte anfragen!**

### Ersatzteile für Armaturensatz



**Ersatzteile für Armaturensatz**  
**Mischventil**

Art.-Nr. 422019 .....40,37 €



**Ventileinsatz für Mischventil**  
1 Satz = 5-teilig

Art.-Nr. 422018 .....16,04 €



**Ventilrohr**

Art.-Nr. 422020 .....33,12 €



**Sicherheitsventil 1/2", 8 bar**

Art.-Nr. 422022 .....27,95 €



**Vakuumventil**

Art.-Nr. 422027 .....16,56 €

## Fühler

### Fühler für Schaltfeld



**Pufferfühler** für Mikroprozessor- und Elektronik-Schaltfeld  
**oben**, rot, 6,0 m

Art.-Nr. 420220 .....32,09 €

**unten**, blau, 6,0 m

Art.-Nr. 420212 .....32,09 €



**Kesselfühler** für Mikroprozessor- und Elektronik-Schaltfeld  
gelb, 1,2 m

Art.-Nr. 420215 .....35,19 €



**Abgasfühler**

alle HV/HV-S ab Bj. 2004,  
BT 2030/50, HV-BT 29/49,  
PL, PL-M

Art.-Nr. 413203 .....39,33 €



**Lambdasonde**

BT 2030/50, HV-BT 31 + 51

Art.-Nr. 413206 .....261,86 €

### Fühler für Automix



**Außenfühler** für Kompaktregler  
**Automix 3000**, 30 Q

Art.-Nr. 482054 .....108,68 €



**Vorlauffühler** für Kompaktregler  
**Automix 3000**, 30 Q

Art.-Nr. 482053 .....34,16 €

### Fühler für E23B und E233B



**Vorlauffühler** für Elektronik-Außensteuerung  
**E23B** und **E233B**

Art.-Nr. 420252 .....18,63 €



**Außenfühler** für Elektronik-Außensteuerung  
**E23B** und **E233B**

Art.-Nr. 420251 .....18,11 €



**Kessel-/Boiler-Fühler** für Elektronik-Außensteuerung  
**E23B** und **E233B**

**Kessel** (2m) Art.-Nr. 420258 .....16,56 €  
**Boiler** (6m) Art.-Nr. 420257 .....20,70 €

### Fühler für BD 600 (A), BD-A PK, BD-A 606



**Vorlauffühler** mit Anlegekopf für witterungsgeführte Heizungsregelung  
**BD600**, 6m

Art.-Nr. 420229 .....45,54 €



**Außentemperaturfühler** mit Gehäuse für witterungsgeführte Heizungsregelung  
**BD600**

Art.-Nr. 420226 .....54,44 €



**Kesselfühler** für witterungsgeführte Heizungsregelung  
**BD600**  
schwarz, 6m

Art.-Nr. 420227 .....35,19 €



**Boilerfühler/Brauchwasserfühler** für witterungsgeführte Heizungsregelung  
**BD600**  
grau, 6m

Art.-Nr. 420228 .....37,26 €

Bei allen Bestellungen bitte immer die Gerätenummer, Typ und Baujahr angeben!  
Preise gelten ab Werk, zzgl. Versandpauschale und zzgl. MwSt.

## HV-W

**Blende oben Glas komplett**

Art-Nr. 966104 .....165,60 €

**Aussen-Glastür komplett**

Art-Nr. 966105 .....641,70 €

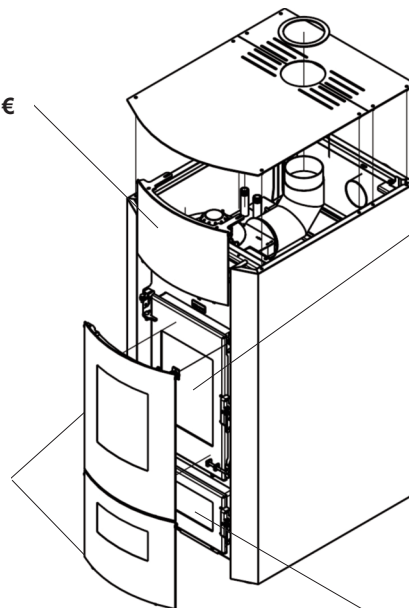

**Glaskeramikscheibe gerade Fülltür  
inkl. Dichtung**

Art-Nr. 400009+386508 .....50,72 €

**Glaskeramikscheibe gerade Aschtür  
inkl. Dichtung**

Art-Nr. 400004+386508 .....30,02 €

## HV-H

**Glasscheibe gerundet Fülltür  
inkl. Dichtung**

Art-Nr. 400007+386505.....170,78 €

**Glaskeramikscheibe gerundet Aschtür  
inkl. Dichtung**

Art-Nr. 400008+386505.....60,03 €

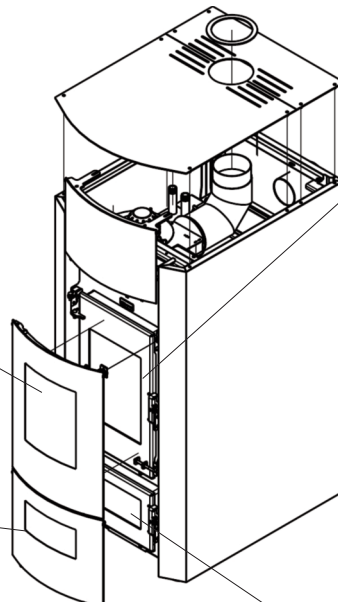

**Glaskeramikscheibe gerade Fülltür  
inkl. Dichtung**

Art-Nr. 400009+386508 .....50,72 €

**Glaskeramikscheibe gerade Aschtür  
inkl. Dichtung**

Art-Nr. 400004+386508 .....30,02 €

Bei allen Bestellungen bitte immer die Gerätenummer, Typ und Baujahr angeben!  
Preise gelten ab Werk, zzgl. Versandpauschale und zzgl. MwSt.

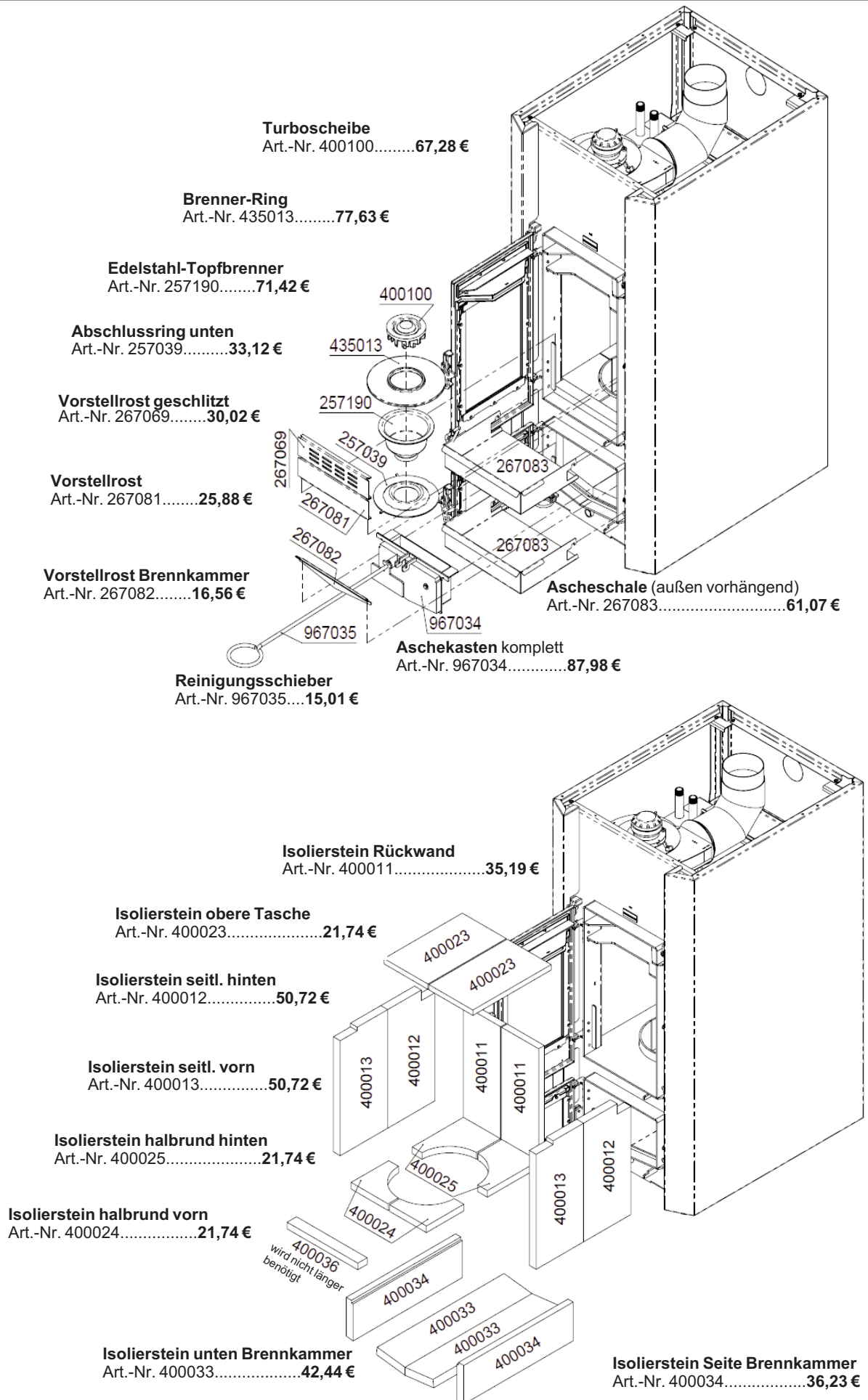

# Kamin-Holzvergaser HV-H/-W





Bei allen Bestellungen bitte immer die Gerätenummer, Typ und Baujahr angeben!  
Preise gelten ab Werk, zzgl. Versandpauschale und zzgl. MwSt.

# Kamin-Holzvergaser / Pellet-Kaminofen

## Kamin-HV

o. Abb.	<b>Dichtungsring für Rauchstutzen</b> Ø 190 mm Art.-Nr. 410883 ..... <b>10,35 €</b>
o. Abb.	<b>Dichtungsring für Gebläse</b> Ø 215 mm Art.-Nr. 410882 ..... <b>9,32 €</b>
	<b>Microprozessor-Regelung TS422</b> Art.-Nr. 482148 ..... <b>999,00 €</b>
	<b>Rauchsamler-Dichtung</b> 365 mm x 140 mm (1 Satz = 3 Stück) Art.-Nr. 420963300 ..... <b>25,88 €</b>
o. Abb.	<b>Deckel Isolierung für externe Luftversorgung</b> (1 Satz = 2 Stück) Art.-Nr. 410884300 ..... <b>4,92 €</b>

o. Abb.	<b>Druckverschluss kompl. HV-W Push-Push inkl. Nieten</b> Art.-Nr. 458890 ..... <b>40,37 €</b>
o. Abb.	<b>Türdichtung Glasfaser 12 x 12 bis Bj. 13</b> für Fülltür ..... 2,20 m für Aschtür ..... 1,10 m Art.-Nr. 386507 (pro Meter) ..... <b>10,35 €</b>
	<b>Türdichtung Glasfaser 16 x 16 ab Bj. 13</b> für Fülltür ..... 2,20 m für Aschtür ..... 1,10 m Art.-Nr. 400001 (pro Meter) ..... <b>13,46 €</b>
	<b>Abnehmbarer Türgriff ("Kalte Hand")</b> Art.-Nr. 413315 ..... <b>17,60 €</b>
	<b>Motorbaugruppe (Saugzuggebläse)</b> Art.-Nr. 957144 ..... <b>371,57 €</b>

## Pellet-Kaminofen PK-W

	<b>Breitbandkabel für Bedienfeld (Display)</b> Art.-Nr. 413314 ..... <b>24,84 €</b>
	<b>Kontrolldisplay / Bedienfeld</b> Art.-Nr. 413304 ..... <b>201,83 €</b>
	<b>Brennertopf</b> Art.-Nr. 413301 ..... <b>133,52 €</b>
	<b>Schnellentlüfter</b> Art.-Nr. 413302 ..... <b>30,02 €</b>
	<b>Abgasdruckwächter</b> Art.-Nr. 413311 ..... <b>56,93 €</b>
	<b>Saugzuggebläse</b> Art.-Nr. 413307 ..... <b>512,33 €</b>
	<b>Zirkulationspumpe</b> Art.-Nr. 413308 ..... <b>336,38 €</b>

	<b>Steuerungsplatine</b> Art.-Nr. 413305 ..... <b>414,00 €</b>
	<b>Zündelement</b> Art.-Nr. 413300 ..... <b>81,77 €</b>
	<b>Sicherheitsventil</b> Art.-Nr. 413309 ..... <b>30,02 €</b>
	<b>Sicherheitstemperaturbegrenzer (STB)</b> Art.-Nr. 413310 ..... <b>61,07 €</b>
	<b>Abgasfühler</b> Art.-Nr. 413312 ..... <b>56,93 €</b>
	<b>Flachdichtung für Saugzuggebläse</b> Art.-Nr. 413306 ..... <b>21,74 €</b>
	<b>Kesselfühler</b> Art.-Nr. 413313 ..... <b>36,23 €</b>
	<b>Getriebemotor für Förderschnecke</b> Art.-Nr. 413303 ..... <b>222,53 €</b>
	<b>Abnehmbarer Türgriff ("Kalte Hand")</b> Art.-Nr. 413315 ..... <b>17,60 €</b>

Bei allen Bestellungen bitte immer die Gerätenummer, Typ und Baujahr angeben!  
Preise gelten ab Werk, zzgl. Versandpauschale und zzgl. MwSt.

## Pelletheizkessel PK 10 / 15 / 20



**Sicherheitsschalter** Ascheschaber + Brenner  
Art.-Nr. 480827 ..... **30,02 €**



**Flammleitblech**  
Art.-Nr. 480818 ..... **101,43 €**



**Ascheschaber**  
Art.-Nr. 480806 ..... **165,60 €**



**Verbrennungsluft-Gebläse**  
Art.-Nr. 480817 ..... **113,85 €**



**Zünder**  
Art.-Nr. 480816 ..... **102,47 €**



**Füllstandsensoren**  
Art.-Nr. 480824 ..... **95,22 €**

o. Abb. **Dosierschneckenmotor**  
Art.-Nr. 480821 ..... **137,66 €**

o. Abb. **Motor Ascheschaber**  
Art.-Nr. 480819 ..... **143,87 €**

o. Abb. **Sicherung (3 Stck.)**  
Art.-Nr. 480829 ..... **14,49 €**

o. Abb. **Sicherungsautomat, 6A**  
Art.-Nr. 480828 ..... **22,77 €**



**Dichtschnur**  
für Vorbaubrenner  
Art.-Nr. 480852 ..... **25,88 €**



**Brennerschale**  
Art.-Nr. 480811 ..... **533,03 €**



**Fallschlauch, leicht entflammbar**  
Ø = 100mm, Meterware  
Art.-Nr. 480851 (pro Meter) ..... **61,30 €**



**Steckkontakte**  
4-polig, Buchse  
Art.-Nr. 421064 ..... **9,32 €**



**Steckkontakte**  
4-polig, Stecker  
Art.-Nr. 421065 ..... **8,28 €**

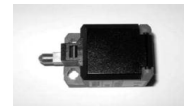

**Türkontaktschalter, 2-polig**  
Art.-Nr. 421140 ..... **19,67 €**



**Temperaturfühler Fallschacht**  
oder Flammfühler  
Art.-Nr. 480825 ..... **125,24 €**



**Steuergerät**  
Art.-Nr. 480822 ..... **983,25 €**



**Brennerdisplay mit Steuerkabel**  
Art.-Nr. 480849 ..... **196,65 €**

o. Abb. **Modulationsfühler**  
inkl. Stecker für PK-Vorbaubrenner, 2m  
Art.-Nr. 420237 ..... **51,23 €**

Bei allen Bestellungen bitte immer die Gerätenummer, Typ und Baujahr angeben!  
Preise gelten ab Werk, zzgl. Versandpauschale und zzgl. MwSt.



## PL und PL-M



**Brennertopf ohne Entaschung, Edelstahl**  
mit integriertem Boden  
bis Serien-Nr. 2830  
Art.-Nr. 957068 ..... **157,32 €**



**Brennertopf mit Entaschung, Edelstahl,**  
**2-teilig** mit separatem Boden  
ab Serien-Nr. 2831  
Art.-Nr. 957078 ..... **133,52 €**



**Flammenführung, Edelstahl**  
Art.-Nr. 257183 ..... **61,07 €**

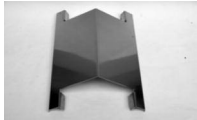

**Prallblech, Edelstahl**  
bis Serien-Nr. 2750  
Art.-Nr. 257151 ..... **77,63 €**



**Rüttel-Prallblech, Edelstahl**  
ab Serien-Nr. 2751  
Art.-Nr. 257220 ..... **64,17 €**



**Rüttelstange (2 Stk. verbaut)**  
Art.-Nr. 257218 (pro Stk.) ..... **40,37 €**

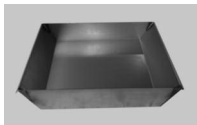

**Aschekasten**  
Breite 360 mm  
Art.-Nr. 257191 ..... **38,30 €**

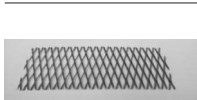

**Turbolatoren**  
PL(M) 15, enthält **13 Stück**  
Art.-Nr. 410798 (pro Stück) ..... **7,04 €**



PL(M) 20/25, enthält **15 Stück**  
Art.-Nr. 257219 (pro Stück) ..... **15,53 €**

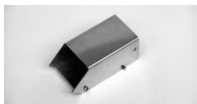

**Auswurfschacht, Edelstahl**  
Art.-Nr. 957062 ..... **40,37 €**



**Zünder komplett**  
Art.-Nr. 958052 ..... **253,58 €**



**Sicherheitstemperatur-Begrenzer**  
Art.-Nr. 482136 ..... **31,05 €**

o. Abb.

**Z-Blech (Schutzblech)**  
Art.-Nr. 257176 ..... **36,23 €**

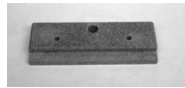

**Isolierung Aschtür oben**  
Art.-Nr. 458612 ..... **23,81 €**



**Isolierung Aschtür unten**  
Art.-Nr. 458613 ..... **20,07 €**



**Aschtürdichtung (Silikon)**  
bitte geben Sie die Länge an!  
innerer Ausschnitt ..... 0,60 m  
äußere Dichtung ..... 1,52 m

**Dichtung Reinigungsdeckel**  
oben ..... 1,20 m

Art.-Nr. 400020 (pro Meter) ..... **16,56 €**



**Motor-Baugruppe komplett (ab Bj. 06)**  
Motor und Gebläsead  
Art.-Nr. 957112 ..... **372,60 €**



**Abgasfühler**  
Art.-Nr. 413203 ..... **39,33 €**



**Unterdruckdose PL**  
Art.-Nr. 420099 ..... **33,12 €**

**Schlauch 0,2m**  
Art.-Nr. 420106 (pro Stück) ..... **7,25 €**



**Kesselfühler**  
gelb, 1,2 m  
Art.-Nr. 420215 ..... **35,19 €**



**Pufferfühler**  
**unten, blau, 6,0 m**  
Art.-Nr. 420212 ..... **32,09 €**

**oben, rot, 6,0 m**  
Art.-Nr. 420220 ..... **32,09 €**



**Sensorstecker**  
für Schaltfeld 606, 806  
Abb. ähnlich  
Art.-Nr. 420230 ..... **19,67 €**



**Türkontaktschalter, 2-polig**  
Art.-Nr. 421111 ..... **10,35 €**  
(Farbe kann abweichen)

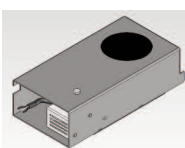

**Luftkasten, komplett**  
inkl. Schieber, Zünder, Motor (ohne Brenner-  
topf!), ab Serie 2960  
Art.-Nr. 955089 ..... **599,27 €**

**Motor für Brennertopf-Entaschung**  
ab Serie 2960 (15 Nm)  
Art.-Nr. 958018 ..... **300,15 €**

Bei allen Bestellungen bitte immer die Gerätenummer, Typ und Baujahr angeben!  
Preise gelten ab Werk, zzgl. Versandpauschale und zzgl. MwSt.

# Bitte in Druckbuchstaben ausfüllen!

Sie finden dieses und weitere Formulare auch unter [www.kuenzel.de](http://www.kuenzel.de)



## Bestellung

Künzel Heiztechnik GmbH

Ohlratweg 5  
25497 Prisdorf

Ich benötige Ersatzteile für folgenden **KÜNZEL-Heizkessel** (Bitte unbedingt ausfüllen)

Kesseltyp (z. B. HV 15): \_\_\_\_\_ Schaltfeldtyp, falls vorhanden (z. B. 614): \_\_\_\_\_  
Baujahr: \_\_\_\_\_ 6-stellige Seriennummer (siehe Typenschild) \_\_\_\_\_

### Rechnungsanschrift

### Bemerkungen

Firma/ Name: \_\_\_\_\_

Straße: \_\_\_\_\_

Plz: \_\_\_\_\_

Ort: \_\_\_\_\_

Telefon: \_\_\_\_\_

berechnen wir Rollgeld. Im Übrigen gehen Versandpauschalen zu Lasten des Käufers. Die Lieferung von Ersatzteilen erfolgt – ausgenommen an den Fachgroßhandel – per Nachnahme oder Vorkasse. Unsere Preise sind Nettopreise in Euro und erhöhen sich um die zum Zeitpunkt der Versendung gültige Mehrwertsteuer sowie der Paketversandpauschale von 9,90 €, der Nachnahmeversandpauschale von 11,90 € oder der Briefversandpauschale von 4,90 €.

Art.-Nr.	Bezeichnung	Menge	Einzelpreis

Die allgemeinen Geschäftsbedingungen habe ich zur Kenntnis genommen.

Ort/Datum

Unterschrift



Bitte in Druckbuchstaben ausfüllen!

**KÜNZEL**

## Kundendienstauftrag

Künzel Heiztechnik GmbH

Ohrattweg 5  
25497 Prisdorf

### Kundendienstsätze: (Stand 04/2018)

Monteur: **80,00 €/Std.**

Anfahrt: **1,55 €/km** (max. € 155,-)

alle Preise zzgl. gesetzlicher MwSt.

Bei eventuellen Problemen mit Ihrem KÜNZEL-Heizkessel steht Ihnen unser Werkkundendienst gerne zur Verfügung. Wir bitten um Verständnis, dass nach Ablauf der Gewährleistung oder bei Fehlern, die nicht unter die Gewährleistung fallen, dieser Einsatz kostenpflichtig ist. **Wir empfehlen, zunächst Ihren Heizungsbau-Fachbetrieb mit der Überprüfung zu beauftragen**, der neben dem Kessel auch die anderen Systemkomponenten installiert hat, die fehlerhaft sein könnten.

Die Auftragserteilung kann **nur mit diesem Auftragsformular** erfolgen, welches wahlweise per Brief, E-Mail oder Fax vollständig ausgefüllt und **unterschrieben** an die Firma KÜNZEL Heiztechnik GmbH geschickt werden kann.

Kontaktdaten der Kundendienstabteilung: Tel. 04101/7000-0, Fax 04101/7000-40 bzw. per Email an: [service@kuenzel.de](mailto:service@kuenzel.de).

Unser Kundendienst spricht den Termin telefonisch **mit dem Betreiber** ab. Wenn anders gewünscht, bitte unten vermerken.

**Stornierungen können nur bis zu 48 Stunden vor dem geplanten Einsatz angenommen werden. Sie sind schriftlich per EMail an [info@kuenzel.de](mailto:info@kuenzel.de), per Fax oder per Briefpost einzureichen. Telefonische Stornierungen werden nicht akzeptiert.**

Es gelten unsere Allgemeinen Geschäftsbedingungen als vereinbart. Änderungen und Streichungen lassen dieses Formular ungültig werden. Der Auftrag kann nicht für Dritte erteilt werden.

## Fehlerbeschreibung

---

---

---

---

---

---

---

---

---

---

## Daten vom Kessel (Bitte unbedingt ausfüllen, sonst keine Bearbeitung möglich)

Kesseltyp: \_\_\_\_\_ Serien- bzw. \_\_\_\_\_ Schaltfeldtyp: \_\_\_\_\_

Baujahr: \_\_\_\_\_ Gerätenummer: \_\_\_\_\_

## Aufstellungsort der Anlage

Firma / Name: \_\_\_\_\_

Straße: \_\_\_\_\_

Plz/Ort: \_\_\_\_\_

Ansprechpartner: \_\_\_\_\_

Telefon: \_\_\_\_\_

Telefax: \_\_\_\_\_

Mobil: \_\_\_\_\_

## Auftraggeber/Rechnungsempfänger

(bitte auf jeden Fall ausfüllen)

Firma / Name: \_\_\_\_\_

Straße: \_\_\_\_\_

Plz/Ort: \_\_\_\_\_

Ansprechpartner: \_\_\_\_\_

Telefon: \_\_\_\_\_

Telefax: \_\_\_\_\_

Mobil: \_\_\_\_\_

Ort / Datum

Rechtsverbindliche Unterschrift des Auftraggebers  
(Auftraggeber und Unterzeichner müssen identisch sein!)

## Auftrag zur Emmissionsmessung

Künzel Heiztechnik GmbH

Ohrattweg 5  
25497 Prisdorf

Bei eventuellen Problemen bei der Emmissionsmessung Ihres KÜNZEL-Heizkessel steht Ihnen unser Werkskundendienst gerne zur Verfügung. Wir bitten um Verständnis, dass nach Ablauf der Gewährleistung oder bei Fehlern, die nicht unter die Gewährleistung fallen, dieser Einsatz grundsätzlich kostenpflichtig ist. Eventuell benötigte Ersatzteile werden gesondert berechnet.

Die Auftragserteilung kann **nur mit diesem Auftragsformular** erfolgen, welches wahlweise per Brief, E-Mail oder Fax vollständig ausgefüllt und **unterschrieben** an die Firma KÜNZEL Heiztechnik GmbH geschickt werden kann.

Unser Kundendienst spricht den Termin telefonisch **mit Ihnen** ab. Wenn anders gewünscht, bitte unten vermerken.

Bei Fragen zum Kundendienst wenden Sie sich bitte an die Kundendienstabteilung (Tel. 04101/7000-0, Fax 04101/7000-40 bzw. per Email an: service@kuenzel.de).

Es gelten unsere Allgemeinen Geschäftsbedingungen als vereinbart. Änderungen und Streichungen lassen dieses Formular ungültig werden. **Der Auftrag kann nicht für Dritte erteilt werden!**

Vorhandene Messprotokolle aus den letzten 12 Monaten bitte mit anfügen.

Die durch uns durchgeführte Messung ersetzt **nicht** die gesetzlich vorgeschriebene Messung durch den Schornsteinfeger. Diese können wir gerne nach Vereinbarung begleiten!

### Kundendienstpauschale:

**295,00 € netto**

alle Preise zzgl. gesetzlicher MwSt.

### Daten vom Kessel (Bitte unbedingt ausfüllen, sonst keine Bearbeitung möglich)

Kesseltyp: \_\_\_\_\_ Serien- bzw. \_\_\_\_\_ Schaltfeldtyp: \_\_\_\_\_  
Baujahr: \_\_\_\_\_ Gerätenummer: \_\_\_\_\_

### Aufstellungsort der Anlage

Firma / Name: \_\_\_\_\_  
Straße: \_\_\_\_\_  
Plz/Ort: \_\_\_\_\_  
Ansprechpartner: \_\_\_\_\_  
Telefon: \_\_\_\_\_  
Telefax: \_\_\_\_\_  
Mobil: \_\_\_\_\_

### Auftraggeber/Rechnungsempfänger

(bitte auf jeden Fall ausfüllen)

Firma / Name: \_\_\_\_\_  
Straße: \_\_\_\_\_  
Plz/Ort: \_\_\_\_\_  
Ansprechpartner: \_\_\_\_\_  
Telefon: \_\_\_\_\_  
Telefax: \_\_\_\_\_  
Mobil: \_\_\_\_\_

Ort / Datum

Rechtsverbindliche Unterschrift des Auftraggebers

(Auftraggeber und Unterzeichner müssen identisch sein!)

## 1. Allgemeines

Sämtliche – auch zukünftige – Lieferungen und Leistungen erfolgen ausschließlichs auf der Grundlage dieser Lieferungs- und Zahlungsbedingungen und gelten bei Erteilung des Auftrags als vom Käufer angenommen. Abweichende Bedingungen des Käufers werden nur anerkannt, wenn ihrer Geltung schriftlich zugestimmt wurde. Zusätzliche Angebote und mündliche Zusagen gelten nur nach schriftlicher Bestätigung.

## 2. Angebote und Preise

Unsere Angebote und Preislisten sind Nettopreisangaben und des Weiteren freibleibend, auch wenn sie nicht ausdrücklich so bezeichnet sind. Technische Änderungen gegenüber unseren Drucksachen behalten wir uns vor, da sie wegen Änderungen der entsprechenden Vorschriften und des technischen Fortschritts erforderlich sein können. Erfolgt die Versendung innerhalb von 2 Monaten nach Vertragsabschluss, so gilt der vereinbarte Preis. Andernfalls wird der am Tag der Versendung gültige Preis berechnet.

Unsere Preise verstehen sich ab Werk. Für Kessel, Puffer- und Standspeicher übernehmen wir die Fracht- und Verpackungskosten sowie die Transportversicherung bis ans Lager des Fachgroßhandels innerhalb Deutschlands. Bei anderen Versandadressen berechnen wir Rollgeld. Im Übrigen gehen Versandpauschalen zu Lasten des Käufers. Die Lieferung von Ersatzteilen erfolgt – ausgenommen an den Fachgroßhandel – per Nachnahme oder Vorkasse. Unsere Preise in den Preislisten sind netto Preise in Euro und erhöhen sich um die zum Zeitpunkt der Versendung gültigen Mehrwertsteuer. Versandpauschalen für Briefsendungen, Paketsendungen und Nachnahmesendungen werden regelmäßig den entstehenden Kosten angepasst.

## 4. Lieferung und Abnahme

Die Lieferung erfolgt ab Werk bzw. ab Lager; die Frachtkosten trägt der Käufer. Kessel- und Speicherlieferungen erfolgen frachtfrei an Großhandelslager innerhalb Deutschlands. Liefertermine und Fristen sind nur bei schriftlicher Vereinbarung verbindlich und werden nach Möglichkeit eingehalten. Bei Verzögerung hat der Käufer eine Nachfrist von bis zu zwei Wochen hinzunehmen. Termingerech fertig gestellte Ware ist unverzüglich abzunehmen, andernfalls erfolgt eine Lagerung oder Versendung auf Kosten und Gefahr des Käufers. Wir sind zu Teillieferungen berechtigt, soweit dieses für den Käufer zumutbar ist. Lieferungsverzögerungen auf Grund höherer Gewalt oder auf Grund unvorhergesehener und nicht durch uns zu vertretenden Umständen wie z. B. Betriebsstörungen, Streiks, Aussperrungen, Mangel an Transportmitteln, Rohstoffbeschaffungsschwierigkeiten, behördlichen Anordnungen oder nicht rechtzeitige Belieferung durch unseren Lieferanten führen nicht zu einem Verzug oder zu Schadenersatz. Eine vereinbarte Lieferfrist verlängert sich um die Dauer der Behinderung. Bei Unmöglichkeit der Lieferung können wir ganz oder teilweise vom Vertrag zurücktreten. Erfolgt die Lieferung der Ware durch Versand, geht die Gefahr auch bei Teillieferung mit der Absendung ab Lager oder Werk auf den Käufer über. Gerät der Käufer mit der Abnahme der Ware in Verzug, stehen uns die Rechte gemäß §§ 323, 324 BGB zu. Schadenersatz können wir in diesem Falle ohne näheren Nachweis in Höhe von 15 % des dann geltenden Preises verlangen. Die Geltendmachung eines weiteren Schadens ist nicht ausgeschlossen.

## 6. Zahlungsbedingungen

Unsere Rechnungen sind von **Geschäftskunden** innerhalb von 30 Tagen nach Rechnungsdatum zahlbar. Bei Zahlung vor Lieferdatum (Vorkasse) gewähren wir 3 % Skonto auf den Nettorechnungsbetrag. Die Skontogewährung setzt voraus, dass der Käufer mit der Bezahlung anderer Rechnungen nicht in Verzug ist. Zahlt der Käufer innerhalb von 30 Tagen nach Fälligkeit und Zugang der Rechnung nicht, so gerät er in Verzug und erhält eine Zahlungserinnerung in Form der 1. Mahnung. Wir sind in diesem Falle berechtigt nach weiteren 14 Tagen eine 2. Mahnung zu versenden, mit einer Mahngebühr in Höhe von 5 € auf den Rechnungsbetrag. Im Falle der Nichtzahlung sind wir berechtigt eine 3. Mahnung nach weiteren 14 Tagen zu versenden, mit einer Mahngebühr von 10 € auf den Rechnungsbetrag. Sollte innerhalb weiterer 7 Tage kein Zahlungseingang vorliegen, werden durch die Creditreform Pinneberg weitere Maßnahmen eingeleitet. Wir sind berechtigt Verzugszinsen in Höhe von 8 % über dem Basiszinssatz zu verlangen. **Verbraucher** erhalten ihre Ware mit einem Nettobetrag bis 30 € per Rechnung, zahlbar innerhalb von 10 Tagen. Zahlt der Käufer innerhalb von 14 Tagen nach Fälligkeit der Zahlung und Zugang der Rechnung nicht, so gerät er in Verzug und erhält eine Zahlungserinnerung in Form der 1. Mahnung. Wir sind in diesem Falle berechtigt nach weiteren 14 Tagen eine 2. Mahnung zu versenden, mit einer Mahngebühr in Höhe von 5 € auf den Rechnungsbetrag. Im Falle der Nichtzahlung sind wir berechtigt eine 3. Mahnung nach weiteren 14 Tagen zu versenden, mit einer Mahngebühr von 10 € auf den Rechnungsbetrag. Sollte innerhalb weiterer 7 Tage kein Zahlungseingang vorliegen, werden durch die Creditreform Pinneberg weitere Maßnahmen eingeleitet. Wir sind berechtigt einen Verzugszins von 5 % über dem Basiszinssatz zu erheben. Des Weiteren können unsere Kunden Ihren Einkauf per Nachnahme begleichen (max. Betrag 3.500 €). Bei Verträgen mit einem Lieferwert von mehr als 2.500 € sind wir berechtigt, eine Anzahlung i.H.v. 30 % des Kaufpreises zu verlangen. Die Anzahlung ist fällig und zu zahlen innerhalb von 14 Tagen ab Rechnungsstellung.

## 7. Eigentumsvorbehalt

Das Eigentum an der gesamten Ware bleibt bis zur restlosen Zahlung der Kaufpreisforderung unser Eigentum. Der Käufer ist berechtigt, im Rahmen eines ordentlichen Geschäftsbetriebes die Vorbehaltsware ohne oder nach Be- oder Verarbeitung an Dritte zu veräußern. Zu anderen Verfügungen ist der Vorbehaltskäufer nicht berechtigt. Der Käufer tritt uns bereits jetzt seine aus dem Wiederverkauf resultierenden Kaufpreisforderungen bis zur Höhe des Rechnungsbetrages zur Sicherheit ab. Der Käufer bleibt auch nach der Abtretung im Rahmen eines ordentlichen Geschäftsbetriebs zur Einziehung der Forderung ermächtigt.

Auf Verlangen des Käufers verpflichten wir uns, Sicherheiten von mehr als 120 % der Forderung freizugeben. Bei Zahlungsverzug oder bei Vermögensverschlechterung des Käufers können wir die Ware herausverlangen. Bei Pfändungen oder sonstigen Eingriffen Dritter hat uns der Käufer unverzüglich zu unterrichten. Eingriffe Dritter, gleich welcher Art, in unser Sicherungsgut hat der Käufer uns unverzüglich anzuzeigen. Er ist verpflichtet, den Dritten auf unsere Sicherungsrechte hinzuweisen.

## 8. Mängelansprüche

Der Liefergegenstand ist frei von Sachmängeln, wenn er der Produktbeschreibung oder – soweit keine Produktbeschreibung vorliegt – dem jeweiligen Stand der Technik entspricht. Änderungen in der Konstruktion und/oder Ausführung, die weder die Funktionstüchtigkeit noch den Wert des Liefergegenstandes beeinträchtigen, bleiben vorbehalten und berechtigen nicht zu einer Mängelrüge. Bei Mängeln, die den Wert und/oder die Gebrauchstüchtigkeit des gelieferten Gegenstandes nicht oder nur unwesentlich beeinträchtigen, bestehen keine Mängelansprüche.

Garantien für die Beschaffenheit und Haltbarkeit des Liefergegenstandes gelten nur insoweit als übernommen, als wir die Garantie ausdrücklich und schriftlich als solche erklärt haben. Die gelieferte Ware ist unverzüglich zu untersuchen. Offensichtliche Beanstandungen sind sofort anzuzeigen und können nur berücksichtigt werden, wenn sie spätestens innerhalb (binnen) von 2 Werktagen nach Eintreffen der Ware schriftlich erfolgen. Mängel, die auch bei sorgfältigster Überprüfung innerhalb dieser Frist nicht entdeckt werden konnten, sind uns unverzüglich nach ihrer Entdeckung anzuzeigen. In diesem Fall erlischt das Rückgerecht 1 Jahr nach Eintreffen der Ware. Ist der gelieferte Gegenstand mit Mängeln behaftet oder entspricht er nicht einer garantierten Beschaffenheit, werden wir den Mangel nach unserer Wahl innerhalb angemessener Frist kostenlos entweder durch Nachbesorgung oder Lieferung einer mangelfreien Sache beheben (Nacherfüllung). Der Kunde hat uns oder unseren Bevollmächtigten dazu Zeit und Gelegenheit zu geben. Geschieht dies nicht oder werden Veränderungen oder Reparaturen an dem bemängelten Gegenstand vorgenommen, so sind wir von der Mängelhaftung befreit. Schlägt die Nacherfüllung fehl, sind wir zu einer wiederholten Nacherfüllung berechtigt. Auch im Fall einer wiederholten Nacherfüllung entscheiden wir zwischen Neulieferung oder Mängelbeseitigung. Der Besteller ist erst dann zum Rücktritt vom Vertrag und/oder zur Geltendmachung von Schadenersatz berechtigt, wenn die Nacherfüllung wiederholt fehlgeschlagen ist.

Ansprüche des Kunden wegen der zum Zweck der Nacherfüllung oder Rückabwicklung nach Rücktritt vom Vertrag erforderlichen Aufwendungen, insbesondere Transport-, Wege-, Arbeits- und Materialkosten sind ausgeschlossen, soweit die Aufwendungen sich erhöhen, weil der Liefergegenstand an einem schwer zugänglichen Standort installiert wurde. Entsprechendes gilt, wenn der Liefergegenstand außerhalb des Gebietes Bundesrepublik Deutschland installiert wurde.

Die Verantwortung für eine einwandfreie Wasserbeschaffenheit obliegt dem Kunden bzw. dem Betreiber. Sie haben die Anforderungen an das Kessel- und Speisewasser (Brauchwasser) zu beachten, die in den VDI-Richtlinien 2035 bzw. den Empfehlungen des VdTÜV in der jeweils neuesten Fassung festgelegt sind. Zusätzlich sind die Arbeitsblätter in den jeweils aktuellen Katalogen zu beachten.

Schäden, die durch falsche oder mangelhafte Installation, Inbetriebnahme, Behandlung, Bedienung oder Wartung oder durch Verwendung unzureichender oder anderer als der vorgeschriebenen Regelgeräte, Brennstoffe, Feuerungs-, Stromarten und -spannungen, durch falsche Brennerwahl oder -einstellungen oder unzureichende Ausmauerungen eintreten, begründen keine Mängelansprüche. Das Gleiche gilt bei Überlastung, Korrosion und Kessel- bzw. Wassersteinablagerungen, es sei denn, wir haften für derartige Schäden aus Ziffer 9.

Für die Verjährung von Mängelansprüchen gelten die nachstehenden Fristen:

5 Jahre für Pellet- und Scheitholzkessel, wenn die Einweisung und Überprüfung durch unseren Werkskundendienst oder durch ein von uns autorisiertes Fachunternehmen erfolgt ist. 3 Jahre für Pellet- und Scheitholzkessel, wenn keine Inbetriebnahme durch den Werkskundendienst oder durch ein von uns autorisiertes Fachunternehmen erfolgt ist.

Bei gravierenden Abweichungen von unseren Installationsvorgaben behalten wir uns bis zur schriftlichen Bestätigung über die Abstellung der Installationsmängel vor, die Verlängerung zurück zu halten. 3 Jahre für Heizkessel, Heiztrüben, Heizungserde und Speicher. 2 Jahre für alle übrigen Teile und Zubehör wie Brenner, Gebläse, Regelungen, Ausdehnungsgefäße, Pumpen und Ventile. 1 Jahr für Verschleißteile sowie feuerberührte Teile, wie Ascheschalen, Brennkammerschalen, Brenneringe, Brennerrohre, Brennkammer-einsätze, Dichtungen, Feuerkeramik, Oberplatten, Roste, Topfbrenner, Turboscheiben, Unterplatten und Zünder. Die vorgenannten Fristen beginnen jeweils am Tage unserer Lieferung.

Bei Verletzung des Lebens, des Körpers oder der Gesundheit und bei einer vorsätzlichen oder grob fahrlässigen Pflichtverletzung durch uns, sowie bei arglistigem Verschweigen eines Mangels oder bei Übernahme einer Beschaffungsgarantie, gelten die gesetzlichen Verjährungsfristen.

## 9. Haftung

Auf Schadenersatz und Ersatz vergeblicher Aufwendungen (§ 284 BGB) wegen Verletzung vertraglicher oder außervertraglicher Pflichten z. B. wegen Verzug oder unerlaubter Handlung haften wir nur bei Vorsatz oder grober Fahrlässigkeit, wegen schuldhafter Verletzung des Lebens, des Körpers oder der Gesundheit der wegen arglistigem Verschweigen eines Mangels oder Übernahme einer Beschaffungsgarantie oder nach dem Produkthaftungsgesetz für Personenschäden oder für Sachschäden an privaten Gegenständen. Darüber hinaus haften wir wegen Verletzung wesentlicher Vertragspflichten auch bei leichter Fahrlässigkeit. In diesem Fall beschränkt sich unsere Haftung jedoch auf den im Zeitpunkt des Vertragsabschlusses vernünftigerweise vorhersehbaren, vertragstypischen Schaden. Die vorstehenden Regelungen gelten im gleichen Umfang für unsere Erfüllungs- und Verrichtungsgehilfen. Schadenersatz für Mängelfolgeschäden ist ausgeschlossen, soweit sie nicht auf grober Fahrlässigkeit oder Vorsatz beruhen.

## 10. Urheberrechte

Die Nutzung bei uns entstehender Urheberrechte steht uns ausschließlich zu. Der Auftraggeber ist nicht berechtigt, von uns gefertigte Entwürfe, Skizzen, Druckvorlagen oder sonstige Ausführungsunterlagen ohne unsere Einwilligung zu vervielfältigen oder zur Vervielfältigung zu nutzen oder in sonstiger Weise diese zu verwenden. Diese Vereinbarung gilt auch dann, wenn ein Auftrag nicht erteilt wurde. Zur Überprüfung etwaiger Schutzrechte Dritter sind wir nicht verpflichtet. Im Verletzungsfall muss uns der Auftraggeber von etwaigen Forderungen Dritter freihalten.

## 11. Gerichtsstand

Erfüllungsort und Gerichtsstand ist Prisdorf.

## 12. Teilnichtigkeit

Sollte eine Bestimmung dieser allgemeinen Geschäftsbedingungen oder eine Bestimmung im Rahmen sonstiger Vereinbarungen zwischen dem Kunden und uns unwirksam sein oder werden, ist hiervon die Wirksamkeit aller sonstigen Bestimmungen oder Vereinbarungen nicht berührt.

## KÜNZEL - Ein Familienunternehmen in vierter Generation

Unsere Produkte und unsere Kompetenz überzeugen seit über 100 Jahren durch Qualität und Beständigkeit. Als einer der ersten Serienhersteller von Holzvergaserkesseln sind wir mit unserer Verbrennungstechnologie seit Jahrzehnten etabliert. Unseren Kunden können wir einen hohen Standard an Materialqualität und Verarbeitung bieten, die wir durch eine zu 100 % in Deutschland befindliche Produktion sicherstellen. Das Familiäre spiegelt sich auch in unserem Team wieder. Durch unsere langjährigen Mitarbeiter und innovativ-engagierten Nachwuchskräfte, entsteht wertvolles Know-how und eine ausgewogene Atmosphäre.

Wir freuen uns darauf, Sie mit unserem Kundenservice und unserer persönlichen Beratung zu überzeugen. Rufen Sie uns gerne an oder schicken Sie uns eine E-Mail.

Leben Sie für eine nachhaltige Zukunft - wie wir!



### Unternehmenszentrale in Prisdorf

Wir haben in unserem Hause eine Dauerausstellung, die Sie nach Terminvereinbarung besuchen können! Weitere Dauerausstellungen finden Sie online unter den Ausstellungen auf [www.kuenzel.de](http://www.kuenzel.de)



Tim Künzel  
Familienvater &  
Geschäftsführer  
in vierter Generation

**Künzel Heiztechnik GmbH**  
Ohrrattweg 5  
25497 Prisdorf  
Tel. 04101 / 7000-0  
Fax. 04101 / 7000-40  
e-Mail: [info@kuenzel.de](mailto:info@kuenzel.de)

Fachliche Beratung und Verkauf: